

LYRE BEAM 80W

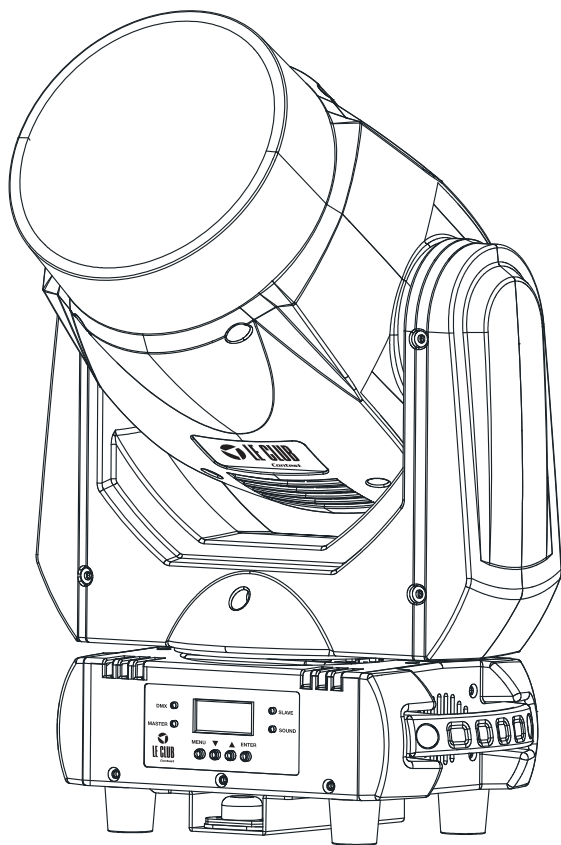

THUNDER-80

GUIDE DE L'UTILISATEUR

10176 - Version 1 Avril 2014

1 - Instructions de sécurité

Informations importantes de sécurité



Cet appareil a été créé pour fonctionner en lieu chauffé et isolé de toute forme d'humidité ou de projection d'eau. Toute utilisation en lieu humide, non-protégé, ou soumis à des variations de températures importantes peut représenter un risque tant pour l'appareil que pour toute personne à proximité.



Cet appareil contient à l'intérieur de son boîtier, des parties non isolées sous tensions suffisamment élevées pour représenter un risque de choc électrique. Vous ne devez en aucun cas réaliser la maintenance de cet appareil lorsque celui-ci est sous tension.



Seuls les services techniques compétents et reconnus par HITMUSIC sont habilités à réaliser la maintenance de cet appareil. Les gestes courants d'entretien doivent respecter les précautions de ce manuel.



CAUTION
RISK OF ELECTRIC SHOCK
DO NOT OPEN



ATTENTION : Afin de réduire les risques de chocs électriques, ne retirez jamais les capots. Il n'y a aucune pièce réparable par l'utilisateur à l'intérieur. Contactez un service technique compétent pour la maintenance de cet appareil.



Attention

Cet appareil est équipé de LED class 2. Évitez de regarder directement le faisceau car de graves lésions oculaires sont possibles.



Risque d'électrocution

Afin de prévenir les risques d'électrocution, n'utilisez pas de rallonge, de prise multiple ou tout autre système de raccordement sans que les parties métalliques en contact soient complètement hors de portée.



Protection de l'environnement

- L'environnement est une cause que défend HITMUSIC, nous commercialisons uniquement des produits propres, conformes aux normes ROHS.
- Votre produit est composé de matériaux qui doivent être recyclés, ne le jetez pas dans votre poubelle, apportez-le dans un centre de collecte sélective mis en place à proximité de votre résidence. Les centres de services agréés vous reprendront votre appareil en fin de vie afin de procéder à sa destruction dans le respect des règles de l'environnement.
- Pour plus de renseignements <http://www.hitmusic.fr/directives-deee.php>.

Symboles utilisés



Le symbole IMPORTANT signale une recommandation d'utilisation importante.



Le symbole CAUTION signale un risque de dégradation du produit.



Le symbole WARNING signale un risque d'atteinte à l'intégrité physique de l'utilisateur et de toute autre personne présente. Le produit peut de plus être endommagé.



Note : Lors de l'installation dans un lieu public, la législation impose pour chaque appareil une double accroche de sécurité. Ce système de sécurité doit supporter 10 fois le poids de l'appareil.

Instructions et recommandations

1 - Lisez les instructions :

Il est conseillé de bien lire toutes les instructions d'utilisation et de fonctionnement avant l'utilisation de l'appareil.

2 - Conservez les instructions :

Il est conseillé de conserver les instructions d'utilisation et de fonctionnement ultérieurement.

3 - Considérez les avertissements :

Il est conseillé de bien prendre en compte tous les avertissements et toutes les instructions de fonctionnement du produit.

4 - Suivez les instructions :

Il est conseillé de bien suivre toutes les instructions de fonctionnement et d'utilisation.

5 - Eau et humidité :

N'utilisez pas cet appareil à proximité de l'eau, par exemple près d'une baignoire, d'un lavabo, d'un évier ou d'une baignoire; ni dans un endroit humide ou près d'une piscine, etc...

6 - L'installation :

Ne posez pas cet appareil sur un meuble roulant, un trépied, un support ou une table instables. L'appareil risquerait de tomber blessant gravement un enfant ou un adulte et de s'abîmer sérieusement. Utilisez seulement un meuble roulant, une étagère, un trépied, un support ou une table recommandés par le fabricant ou vendus avec l'appareil. Dans tous les cas pour installer l'appareil il est conseillé de suivre les instructions du fabricant et d'utiliser des instruments recommandés par celui-ci.



Il est fortement conseillé de déplacer avec prudence le meuble roulant quand l'appareil se trouve dessus. Des arrêts brutaux, une trop forte poussée et des surfaces rugueuses risqueraient de renverser l'ensemble.

7 - Montage en plafonnier ou sur un mur :

Il est recommandé de contacter votre revendeur avant tout montage.

8 - Aération :

Les fentes et ouvertures dans le boîtier sont prévues pour l'aération, pour assurer une utilisation en toute confiance du produit et pour éviter une surchauffe. Ces ouvertures ne doivent donc pas être obstruées ni recouvertes. Il faut faire attention à ne jamais obstruer ces ouvertures en plaçant le produit sur un lit, un canapé, une couverture ou autre surface de ce style. Cet appareil ne devrait pas être placé dans une installation fermée tels une valise ou un rack à moins qu'une aération ait été prévue ou que les instructions du fabricant aient été suivies.

9 - Chaleur :

Il est conseillé de maintenir le produit éloigné des sources de chaleur tels les radiateurs, les poêles, les réflecteurs de chaleur ou autres produits (ainsi que les amplificateurs) qui produisent de la chaleur.

10 - Alimentation électrique :



Ce produit fonctionne seulement sur le voltage indiqué sur une étiquette au dos de l'appareil. Si vous n'êtes pas sûr du voltage de votre installation électrique, consultez votre revendeur ou votre compagnie d'électricité.

11 - Protection des câbles électriques:



Il faut veiller à ce que les câbles électriques ne soient pas susceptibles d'être piétinés ou pincés par des objets placés dessus ou contre, en faisant particulièrement attention aux câbles au niveau des prises et de leur point de sortie sur l'appareil.

12 - Pour nettoyer :



Débranchez l'appareil avant de le nettoyer. N'utilisez pas d'accessoires non conseillés par le fabricant. Utilisez un chiffon humide sur la surface de l'appareil. Ne passez pas l'appareil sous l'eau.

13 - Période de non utilisation :

Débranchez le cordon d'alimentation de votre lecteur si vous ne l'utilisez pas durant une longue période.

14 - Pénétration d'objets ou de liquides :



Ne laissez jamais pénétrer d'objets en tout genre dans cet appareil à travers les ouvertures car ils risqueraient de provoquer un incendie ou une décharge électrique. Ne répandez jamais de liquides en tout genre sur le produit.

15 - Dommages nécessitant un entretien :



Adressez-vous à des personnes qualifiées dans les cas suivants :

- Quand le cordon d'alimentation ou la prise est abîmé(e).
- Si du liquide a été répandu ou si des objets sont tombés dans l'appareil.
- Si le produit a été au contact de pluie ou d'eau.
- Si le produit ne fonctionne pas normalement en suivant les instructions.
- Si le produit a pris un choc.

16 - Entretien/révision :



N'essayez pas de réviser vous-même ce produit. Cela vous exposerait à une dangereuse tension. Adressez-vous à un personnel qualifié.

17 - Milieu de fonctionnement :



Température et humidité du milieu de fonctionnement : De +5 à +35° ; humidité relative inférieure à 85% (orifice de ventilation non obstrués).
N'installez pas l'appareil dans un endroit mal ventilé ou dans un lieu soumis à une forte humidité ou en plein soleil (ou à une forte lumière artificielle).

2 - Caractéristiques

Sources lumineuses

- › LED 80W CW - 50 000 heures (estimé)
- › Lentille de concentration en façade
- › Ouverture du faisceau de 6°
- › Basse température, faible consommation, peut fonctionner plusieurs heures sans interruption

Effets

- › Strobe à vitesse variable, effet pulse et random strobe
- › Dimmer électronique variable de 0 à 100%
- › Une roue de 8 couleurs + blanc par filtres dichroïques
- › Macros de demi couleurs
- › Une roue de 7 gobos rotatifs + ouvert
- › Rotation à vitesse variable et indexable
- › Fonction gobos shake

Contrôles

- › Standard DMX-512
- › 1 à 13 canaux DMX
- › Contrôle simplifié (Compatible EASY-2)
- › Shows internes synchronisés au tempo (micro interne)
- › Commande simplifiée de plusieurs unités en mode Master/ Slave
- › Afficheur à menu déroulant pour l'assignation et le choix des différents modes

Mouvements

- › Mouvement Pan et Tilt de l'ensemble
- › Amplitude : Pan 540° - Tilt 270°
- › Mémoire de position et repositionnement automatique du Pan et Tilt

Contenu de l'emballage :

L'emballage doit contenir les éléments suivants :

- › La lyre
- › Le guide de l'utilisateur
- › Un cordon d'alimentation IEC / 2 pôles + terre

Autres caractéristiques

- › Étrier de fixation avec crochet 1/4 de tour Omega
- › Consommation : 130 W maximum
- › Alimentation : AC 100/230V - 50/60Hz
- › Dimensions : 292 x 185 x 461 mm
- › Poids Net : 7,5 Kg

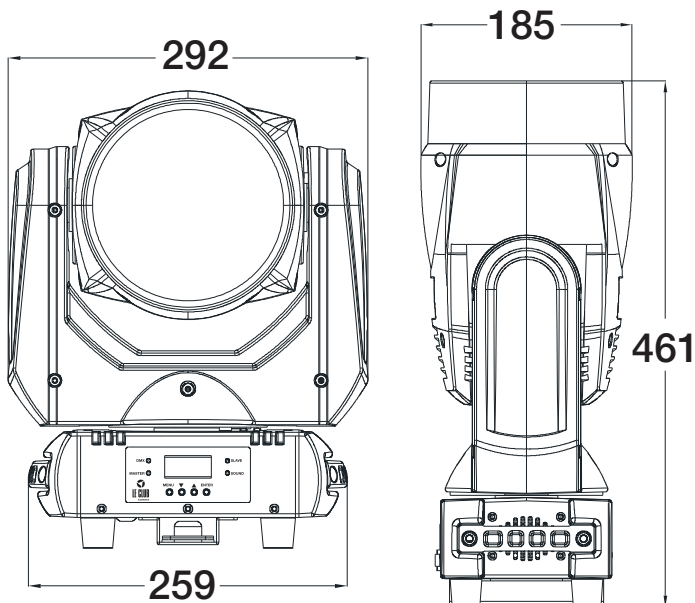

3 - Description des panneaux

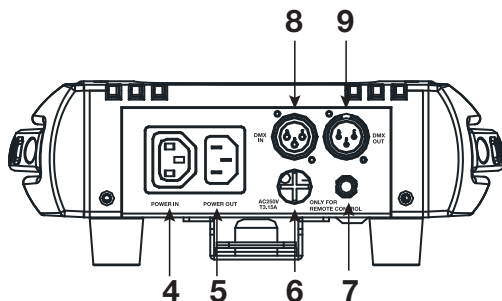
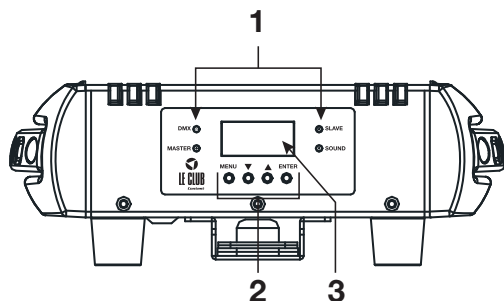

1 LEDs indicatrices

Ces 4 LEDs indiquent les différents modes de fonctionnement de l'appareil.

LED	Indication
DMX	Est allumée lorsque l'appareil est en mode DMX
MASTER	Est allumée lorsque l'appareil est en mode MASTER
SLAVE	Est allumée lorsque l'appareil est en mode ESCLAVE
SOUND	Clignote lorsque l'appareil est en mode sonore

2 Touches du menu

Touche MENU

Cette touche permet d'accéder au menu et de sélectionner une fonction.

Touche ENTER

Cette touche permet d'entrer dans les rubriques du menu et de valider les paramètres sélectionnés avec les touches UP et DOWN.

Touches UP et DOWN

Ces touches permettent d'incrémenter et de décrémenter les valeurs modifiables et de faire défiler les différentes rubriques

3 Afficheur

Cet afficheur permet de paramétrer le projecteur de manière intuitive. Reportez vous au paragraphe suivant pour les détails concernant les différentes fonctions du menu. Le rétro éclairage de l'afficheur peut être éteint via la commande Back Light du menu.

4 Entrée alimentation

Permet de relier le projecteur au secteur.

Veillez à ce que le voltage corresponde aux instructions notées sur le produit.

5 Sortie alimentation

Permet de relier le projecteur à un autre projecteur avec un cordon IEC mâle/femelle.

Vous pouvez relier jusqu'à 8 projecteurs de la même puissance entre eux.

6 Fusible

Si vous êtes amené à remplacer ce fusible, veillez à ce que le nouveau fusible ait des caractéristiques identiques à celle d'origine.

7 Entrée Jack 6.35 stéréo

Cette entrée permet de relier la télécommande optionnelle EASY-2.

Ne reliez sur cette entrée que cette télécommande sous peine de provoquer de gros dégâts à l'électronique interne.

8 Entrée DMX

Fiches XLR 3 broches femelle câblée comme suit :

- Masse en 1
- Signal négatif en 2
- Signal positif en 3

9 Sortie DMX

Fiches XLR 3 broches mâle câblée comme suit :

- Masse en 1
- Signal négatif en 2
- Signal positif en 3

4 - Le menu interne







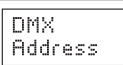
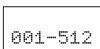
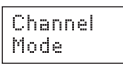
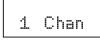
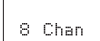
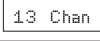
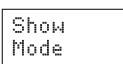
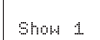

4.1 - Arborescence du menu et description des fonctions

A la mise sous tension, la lyre effectue une initialisation des positions de chaque moteur.

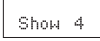
Durant cette phase l'afficheur indique .

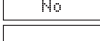
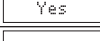
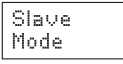
Un fois l'initialisation terminée, l'afficheur indique  et vous pouvez alors accéder au menu en appuyant sur MENU ou ENTER.

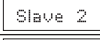
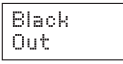
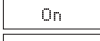
Si vous n'agissez pas sur le menu pendant plus de 30 secondes, l'afficheur affiche à nouveau  et se verrouille. Pour accéder à nouveau au menu, appuyez sur ENTER.

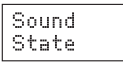
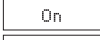
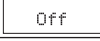
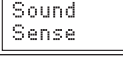
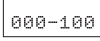
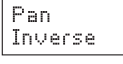
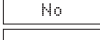
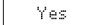
MENU	UP et DOWN	Action	ENTER
		Choix de l'adresse DMX Appuyez sur ENTER et sélectionnez l'adresse avec UP et DOWN	Validation du choix
		1 canal : Sélection des shows préprogrammés 1 à 4	Appuyez sur ENTER, sélectionnez le mode avec UP et DOWN.
		8 canaux : Pan, Tilt, Dimmer, Strobe, Roue de couleurs, Roue de gobos, Rotation des gobos, Fonctions	
		13 canaux : Pan, Pan fin, Tilt, Tilt fin, Vitesse des mouvements, Dimmer, Strobe, Macros, Vitesse des macros, Roue de couleurs, Roue de gobos, Rotation des gobos, Fonctions	
		Show 1 : PAN = 180° / TILT = 100°	Validation du choix
		Show 2 : PAN = 180° / TILT = 100°	
		Show 3 : PAN = 540° / TILT = 180°	
		Show 4 : PAN = 540° / TILT = 100°	
		En mode Split Color, la roue de couleur permet d'obtenir des demi-couleurs et les couleurs pleines.	Validation du choix
			
		Permet de sélectionner le type de comportement en mode esclave : - Slave 1 : L'appareil esclave réagit exactement comme l'appareil maître. - Slave 2 : L'appareil esclave a les mouvements inverses de ceux de l'appareil maître.	
			
		Active ou désactive le mode Black-out. Sur On, cette fonction permet de forcer le black-out lors de la mise sous tension. Sur Off, la lyre lance automatiquement les shows à la mise sous tension. Appuyez sur ENTER et sélectionnez On ou Off avec UP et DOWN.	Validation du choix
			
		Active ou désactive le mode sonore Appuyez sur ENTER et sélectionnez On ou Off avec UP et DOWN.	Validation du choix
			
		Permet de régler le sensibilité du micro pour le mode sonore. Sur la valeur 000, le micro est désactivé.	Validation du choix
		Active l'inversion du mouvement PAN lorsque les modes esclave et show sont actifs ou en mode DMX. Appuyez sur ENTER et sélectionnez Yes ou No avec UP et DOWN.	Validation du choix
			

MENU	UP et DOWN	Action	ENTER
Tilt Inverse	No Yes	Active l'inversion du mouvement TILT lorsque les modes esclave et show sont actifs ou en mode DMX. Appuyez sur ENTER et sélectionnez Yes ou No avec UP et DOWN.	Validation du choix
Back Light	On Off	Active ou désactive le rétro éclairage de l'afficheur. Appuyez sur ENTER et sélectionnez On ou Off avec UP et DOWN. Sur Off l'afficheur s'éteint au bout de 30 secondes sans action sur les touches du menu.	Validation du choix
Function Delay	No Delay 1S Delay 2S Delay 3S Delay	Cette fonction affecte le canal DMX «Fonctions spéciales». En fonction du délai choisi, il s'écoulera un temps correspondant à ce dernier entre l'appel d'une des fonctions et le moment où la fonction sera active.	Validation du choix
Dimmer Calibrat	050-100	Permet de régler le niveau maximal de sortie lorsque le canal dimmer est aux maximum ou lorsque les shows sont actifs. L'atténuation maximale est de 50%.	Validation du choix
Auto Test	Test...	Lance le test automatique de chaque fonction.	Lance le test
Temp.	XXX	Donne la température en degrés Celsius de la tête de la lyre.	Pas d'action
Fixture Time	XXX	Donne la durée de fonctionnement totale de l'appareil en heures, depuis sa première mise sous tension.	Pas d'action
Firmware Version	A :UX.X Ab:UX.X	Donne les versions des logiciels internes. A correspond à la version du logiciel de fonctionnement général. Ab correspond à la version du logiciel de démarrage.	Pas d'action
Default	Confirm? Yes Confirm? No	Permet de réinitialiser les paramètres pour passer soit en mode professionnel (PRO Default) soit en mode normal (Auto default). Les fonctions non décrites ci-contre ne sont pas modifiées lors du changement de mode Default. AUTO Default : Channel Mode : 8 Split Color : No Slave Mode : Slave 1 Black-out : No Sound State : On Sound Sense : 90 Pan Inverse : No Tilt Inverse : No Back Light : On Function Delay : 3S PRO Default : Channel Mode : 11 Split Color : Yes Slave Mode : Slave 1 Black-out : Yes Sound State : Off Sound Sense : 90 Pan Inverse : No Tilt Inverse : No Back Light : On Function Delay : 3S	Validation du choix
Reset		Lance une réinitialisation de l'appareil.	Lance le Reset

4.2 - Réglage des positions d'origine

Après avoir effectué son initialisation la lyre cale ses moteurs sur leurs positions initiales.

Vous pouvez agir sur ces positions et les régler de sorte qu'elles correspondent mieux à vos attentes.

Pour ce faire, lorsque que vous êtes sur le menu **DMX Address**, appuyez plus de 3 secondes sur la touche ENTER. Vous accédez alors aux réglages de ces positions d'origines. La liste des positions réglables sont données par le tableau suivant :

Pan Offset	-127 +127	Réglage de la position initiale du mouvement PAN.
Tilt Offset	-127 +127	Réglage de la position initiale du mouvement TILT.
Color Offset	-127 +127	Réglage de la position initiale de la roue de couleurs.
Gobo 1 Offset	-127 +127	Réglage de la position initiale de la roue de gobos.
R Gobo 1 Offset	-127 +127	Réglage de la position initiale de la rotation des gobos.

4.3 - Limitation des mouvements en fonction du programme choisi

Afin d'éviter qu'en mode automatique la lyre n'envoie des faisceaux sur des zones non intéressantes (plafonds, angles de pièces, ...etc.), chaque show prévoit des amplitudes PAN et TILT différentes. Ci-dessous les limitations des mouvements pour chaque show.

Show 1

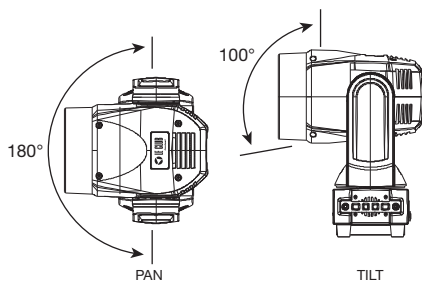

Show 2

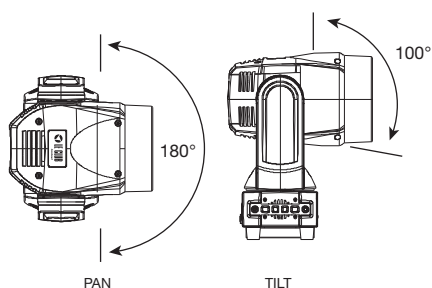

Show 3

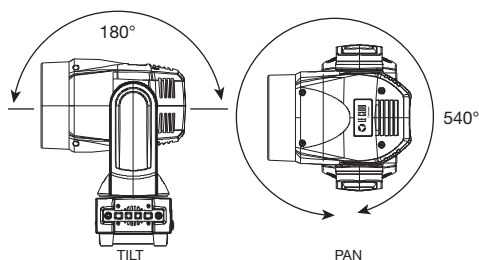

Show 4

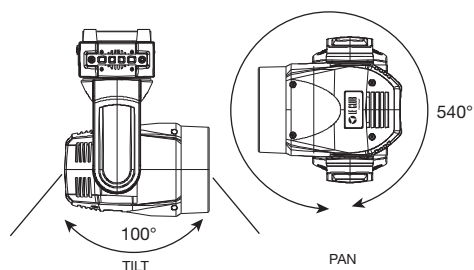

5 - Les différents modes DMX

Dès qu'un signal DMX est présent sur l'entrée DMX IN, la lyre passe automatiquement en mode DMX.

5.1 - Mode 1 canal

Canal	Valeurs	Action
1	000 - 007	Black-out
	008 - 069	Show 1
	070 - 131	Show 2
	132 - 193	Show 3
	194 - 255	Show 4

5.2 - Mode 8 canaux

Canal	Valeurs	Action
1	000 - 255	Mouvement PAN
2	000 - 255	Mouvement TILT
3	000 - 255	Dimmer général
4		Strobe
	000 - 007	Black-out
	008 - 015	Ouvert
	016 - 131	Stroboscope à vitesse croissante
	132 - 139	Ouvert
	140 - 181	Effet pulse
	182 - 189	Ouvert
	190 - 231	Effet pulse inversé
	232 - 239	Ouvert
	240 - 247	Stroboscope aléatoire
248 - 255	Ouvert	
5 Mode Normal		Roue de couleurs (Mode normal)
	000 - 014	Blanc (ouvert)
	015 - 028	Rouge
	029 - 042	Orange
	043 - 056	Jaune
	057 - 070	Vert
	071 - 084	Bleu
	085 - 098	Magenta
	099 - 112	Bleu ciel
	113 - 127	Rose
	128 - 189	Effet rainbow dans le sens horaire : De lent vers rapide
	190 - 193	Pas de rotation
194 - 255	Effet rainbow dans le sens anti-horaire : De rapide vers lent	
5 Mode Split		Roue de couleurs (Mode Split)
	000 - 007	Blanc (ouvert)
	008 - 014	Blanc + Rouge
	015 - 022	Rouge
	023 - 029	Rouge + Orange
	030 - 037	Orange
	038 - 044	Orange + Jaune
	045 - 052	Jaune
	053 - 059	Jaune + Vert
	060 - 067	Vert
	068 - 074	Vert + Bleu
	075 - 082	Bleu

5.2 - Mode 8 canaux (suite et fin)

5 Mode Split (suite)	Roue de couleurs (Mode Split) (suite)	
	083 - 089	Bleu + Magenta
	090 - 097	Magenta
	098 - 104	Magenta + Bleu ciel
	105 - 112	Bleu ciel
	113 - 119	Bleu ciel + Rose
	120 - 127	Rose
	128 - 189	Effet rainbow dans le sens horaire : De lent vers rapide
	190 - 193	Pas de rotation
194 - 255	Effet rainbow dans le sens anti-horaire : De rapide vers lent	
6	Roue de gobos	
	000 - 007	Ouvert
	008 - 015	Gobo 1
	016 - 023	Gobo 2
	024 - 031	Gobo 3
	032 - 039	Gobo 4
	040 - 047	Gobo 5
	048 - 055	Gobo 6
	056 - 063	Gobo 7
	064 - 073	Effet Shake sur le gobo 1
	074 - 082	Effet Shake sur le gobo 2
	083 - 091	Effet Shake sur le gobo 3
	092 - 100	Effet Shake sur le gobo 4
	101 - 109	Effet Shake sur le gobo 5
	110 - 118	Effet Shake sur le gobo 6
	119 - 127	Effet Shake sur le gobo 7
128 - 189	Rotation des gobos dans le sens horaire : De lent vers rapide	
190 - 193	Pas de rotation	
194 - 255	Rotation des gobos dans le sens anti-horaire : De rapide vers lent	
7	Gobo rotatif	
	000 - 127	Indexation de 0 à 360°
	128 - 189	Rotation dans le sens opposé aux aiguilles d'une montre
	190 - 193	Pas de rotation
194 - 255	Rotation dans le sens des aiguilles d'une montre	
8	Fonctions spéciales	
	000 - 069	Pas de fonction
	070 - 079	Black-out durant les mouvements PAN et TILT
	080 - 089	Pas de Black-out durant les mouvements PAN et TILT
	090 - 099	Black-out durant les changements de couleur
	100 - 109	Pas de Black-out durant les changements de couleur
	110 - 119	Black-out durant les changements de gobo
	120 - 129	Pas de Black-out durant les changements de gobo
	130 - 199	Pas de fonction
	200 - 209	Reset général
	210 - 249	Pas de fonction
250 - 255	Mode musical : Enchaînement des shows 1 à 4	

5.3 - Mode 11 canaux

Canal	Valeurs	Action
1	000 - 255	Mouvement PAN
2	000 - 255	Mouvement PAN fin
3	000 - 255	Mouvement TILT
4	000 - 255	Mouvement TILT fin
5	000 - 255	Vitesse des mouvement PAN et TILT
6	000 - 255	Dimmer
7		Shutter
	000 - 007	Black-out
	008 - 015	Ouvert
	016 - 131	Stroboscope à vitesse croissante
	132 - 139	Ouvert
	140 - 181	Effet pulse
	182 - 189	Ouvert
	190 - 231	Effet pulse inversé
	232 - 239	Ouvert
240 - 247	Stroboscope aléatoire	
248 - 255	Ouvert	
8 Mode Normal		Roue de couleurs (Mode normal)
	000 - 014	Blanc (ouvert)
	015 - 028	Rouge
	029 - 042	Orange
	043 - 056	Jaune
	057 - 070	Vert
	071 - 084	Bleu
	085 - 098	Magenta
	099 - 112	Bleu ciel
	113 - 127	Rose
	128 - 189	Effet rainbow dans le sens horaire : De lent vers rapide
190 - 193	Pas de rotation	
194 - 255	Effet rainbow dans le sens anti-horaire : De lent vers rapide	
8 Mode Split		Roue de couleurs (Mode Split)
	000 - 007	Blanc (ouvert)
	008 - 014	Blanc + Rouge
	015 - 022	Rouge
	023 - 029	Rouge + Orange
	030 - 037	Orange
	038 - 044	Orange + Jaune
	045 - 052	Jaune
	053 - 059	Jaune + Vert
	060 - 067	Vert
	068 - 074	Vert + Bleu
	075 - 082	Bleu
	083 - 089	Bleu + Magenta
	090 - 097	Magenta
	098 - 104	Magenta + Bleu ciel
	105 - 112	Bleu ciel
	113 - 119	Bleu ciel + Rose
	120 - 127	Rose
	128 - 189	Effet rainbow dans le sens horaire : De lent vers rapide
	190 - 193	Pas de rotation
194 - 255	Effet rainbow dans le sens anti-horaire : De lent vers rapide	

5.3 - Mode 11 canaux (suite et fin)

9	Roue de gobos	
	000 - 007	Ouvert
	008 - 015	Gobo 1
	016 - 023	Gobo 2
	024 - 031	Gobo 3
	032 - 039	Gobo 4
	040 - 047	Gobo 5
	048 - 055	Gobo 6
	056 - 063	Gobo 7
	064 - 073	Effet Shake sur le gobo 1
	074 - 082	Effet Shake sur le gobo 2
	083 - 091	Effet Shake sur le gobo 3
	092 - 100	Effet Shake sur le gobo 4
	101 - 109	Effet Shake sur le gobo 5
	110 - 118	Effet Shake sur le gobo 6
	119 - 127	Effet Shake sur le gobo 7
128 - 189	Rotation des gobos dans le sens horaire : De lent vers rapide	
190 - 193	Pas de rotation	
194 - 255	Rotation des gobos dans le sens anti-horaire : De lent vers rapide	
10	Gobo rotatif	
	000 - 127	Indexation de 0 à 360°
	128 - 189	Rotation dans le sens opposé aux aiguilles d'une montre
	190 - 193	Pas de rotation
	194 - 255	Rotation dans le sens des aiguilles d'une montre
11	Fonctions spéciales	
	000 - 069	Pas de fonction
	070 - 079	Black-out durant les mouvements PAN et TILT
	080 - 089	Pas de Black-out durant les mouvements PAN et TILT
	090 - 099	Black-out durant les changements de couleur
	100 - 109	Pas de Black-out durant les changements de couleur
	110 - 119	Black-out durant les changements de gobo
	120 - 129	Pas de Black-out durant les changements de gobo
	130 - 199	Pas de fonction
	200 - 209	Reset général
	210 - 249	Pas de fonction
250 - 255	Mode musical : Enchaînement des shows 1 à 4	

5.4 - Les gobos



Ouvert



Gobo 1



Gobo 2



Gobo 3



Gobo 4



Gobo 5



Gobo 6



Gobo 7

6 - Câblage et adressage DMX en fonction de chaque mode

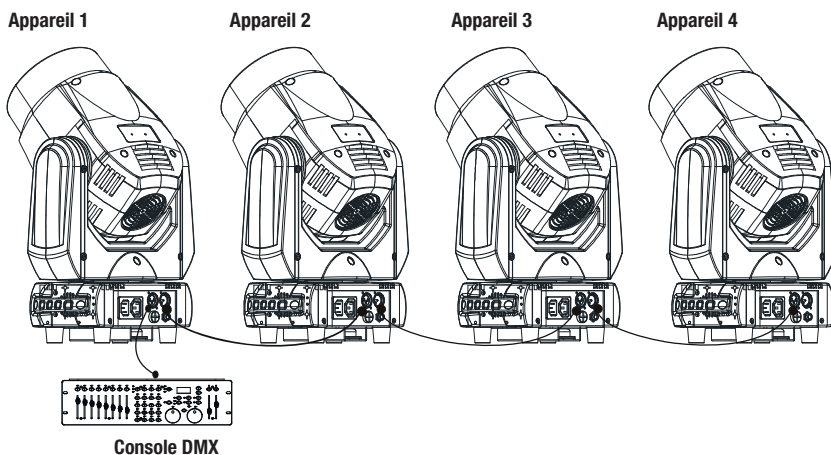

Mode DMX	Adresse appareil 1	Adresse appareil 2	Adresse appareil 3	Adresse appareil 4
1 canal	1	2	3	4
8 canaux	1	9	17	25
11 canaux	1	12	23	34

7 - Fonctionnement avec la télécommande Easy-2 (en option)

La télécommande EASY-2 est simple d'utilisation, facile à installer et peut piloter plusieurs appareils synchronisés en mode Maître/Esclave.

Branchez votre télécommande dans le châssis jack 6.35 du projecteur maître, repérez la fiche «ONLY FOR REMOTE CONTROL » puis reliez les autres appareils via les fiches XLR comme pour un câblage DMX classique. Grâce à cette télécommande vous pouvez accéder aux fonctions suivantes : black-out, strobe, sélection des shows, sélection des couleurs et des gobos.

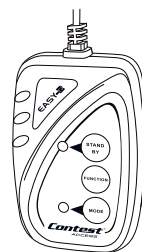

Touche	Action		
STAND - BY	Black-out		
FONCTION	Pour chaque appui et en maintenant appuyé : 1 : Strobe synchronisé 2 : Strobe asynchrone 3 : Strobe mode musical	Pour chaque appui : 1 : Show 1 2 : Show 2 3 : Show 3 4 : Show 4	1 : Pour chaque appui : Sélection des couleurs 2 : Pour chaque appui et en maintenant appuyé : Sélection des gobos
MODE	Mode sonore (LED éteinte)	Show (LED clignotante)	Sélection des couleurs et gobos (LED allumée)

La société CONTEST® apporte le plus grand soin à la fabrication de ses produits pour vous garantir la meilleure qualité. Des modifications peuvent donc être effectuées sans notification préalable. C'est pourquoi les caractéristiques techniques et la configuration physique des produits peuvent différer des spécifications et illustrations présentées dans ce manuel.

Pour bénéficier des dernières informations et mises à jour sur les produits CONTEST® connectez-vous sur www.contest-lighting.com