

GAMME DE PAR À LEDS RGB ET BLANC

Contest® 

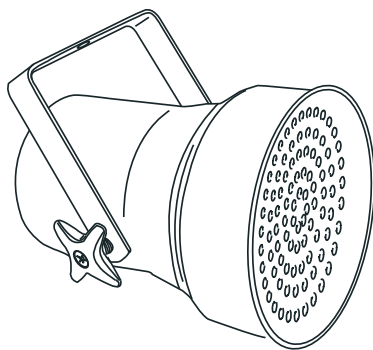
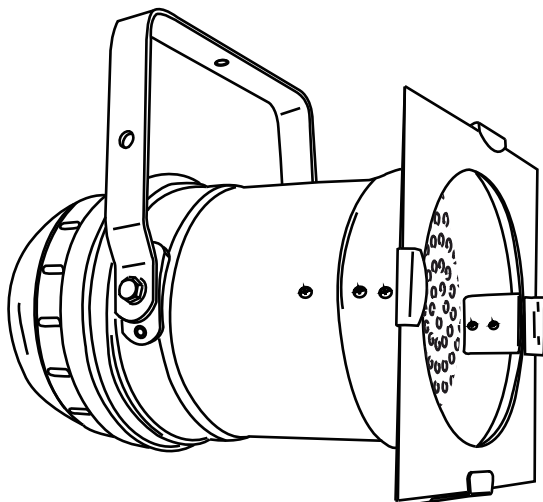

GUIDE DE L'UTILISATEUR

Version 1.0 Janvier 2009

1 - Instructions de sécurité

- Toute personne ayant à faire avec le montage, la mise en service, le maniement et l'entretien de cet appareil doit être suffisamment qualifiée et suivre les instructions contenues dans ce mode d'emploi.
- Cet appareil a quitté les ateliers de fabrication dans un état irréprochable. Pour le maintenir dans cet état et assurer son bon fonctionnement sans danger, l'utilisateur doit suivre les instructions de sécurité et les mises en garde contenues dans ce manuel.
- Tout dommage occasionné par la non-observation de ce mode d'emploi annule la garantie.
- Tout dommage résultant d'une modification sur l'appareil n'est pas couvert par la garantie.
- Ne laissez pas les câbles d'alimentation en contact avec d'autres câbles. Soyez prudent, lorsque vous manipulez les câbles et les connexions, vous êtes soumis à des risques d'électrocution ! Ne manipulez jamais les parties sous tension avec les mains mouillées !
- Assurez vous que la tension électrique ne soit pas supérieure à celle indiquée sur la plaque signalétique de l'appareil. Mettez le câble d'alimentation seulement dans des prises adaptées.
- La fiche secteur doit toujours être branchée en dernier lieu. La fiche secteur doit être accessible après l'installation de l'appareil.
- Prenez garde de ne pas coincer ou abîmer le câble d'alimentation. Contrôlez l'appareil et les câbles d'alimentation régulièrement.
- Débranchez l'appareil lorsque vous ne l'utilisez pas et avant de le nettoyer. Pour ce faire, utilisez les surfaces de maintien sur la fiche, ne tirez jamais sur le câble.
- La construction de l'appareil est conforme aux normes de sécurité de catégorie I. Il faut donc relier celui-ci à la terre (câble jaune/vert). Les connexions électriques sont à faire effectuer par un installateur agréé.
- Le branchement au secteur et l'entretien doivent être effectués par le personnel qualifié.

2 - Précautions d'utilisation

- NE PAS verser de liquide inflammable à l'intérieur de l'appareil.
- En cas de déversement d'un liquide quel qu'il soit, DECONNECTER immédiatement l'appareil du réseau électrique.
- Stopper immédiatement l'utilisation de cet appareil en cas de sérieux problèmes et contacter votre revendeur agréé le plus rapidement possible.
- NE PAS ouvrir l'appareil, aucune pièce de substitution ne se trouve à l'intérieur.
- NE JAMAIS essayer de réparer vous-même. Les réparations effectuées par une ou des personnes non qualifiées peuvent entraîner une augmentation des problèmes, contacter votre revendeur le plus proche.
- Cet appareil n'a pas été prévu pour un usage domestique.
- Après avoir retiré les protections d'emballage, vérifier que l'appareil est en excellente condition et qu'aucune marque de choc n'est visible.
- Les protections d'emballage (sac en plastique, mousse polystyrène, agrafes etc..) DOIVENT être stockées hors de portée des enfants.
- Cet appareil est destiné à un usage par un adulte, ne pas laisser entre les mains des enfants.
- NE PAS utiliser cet appareil sous la pluie
- Danger de brûlure! L'appareil peut atteindre des températures élevées lors de son fonctionnement.

Protection de l'environnement :

L'environnement est une cause que défend HITMUSIC, nous commercialisons uniquement des produits propres, conformes aux normes ROHS.



Votre produit est composé de matériaux qui doivent être recyclés, ne le jetez pas dans votre poubelle, apportez-le dans un centre de collecte sélective mis en place à proximité de votre résidence.

Les centres de services agréés vous reprendront votre appareil en fin de vie afin de procéder à sa destruction dans le respect des règles de l'environnement.

Pour plus de renseignements <http://www.hitmusic.fr/directives-deee.php>.

3 - Caractéristiques techniques de la gamme RGB :

LED 36 RGB : aluminium (9357) - Noir satiné (9355)

- 55 Leds : 18 rouges, 19 vertes, 18 bleues
- Leds 10 mm - 100 000 heures
- Ouverture 30°
- Contrôle : 4 canaux DMX (Rouge/Vert/Bleu/Dimmer et strobe)
- Modes auto / DMX / Master-slave et Musical
- Consommation : 8 Watts
- Boîtier métallique
- Dimensions : 195 x 154 x 115 mm - Poids net : 1.2 kg

LED 38 RGB : aluminium (9052) - Noir satiné (9359)

- 75 Leds : 24 rouges, 24 vertes, 27 bleues
- Leds 10 mm - 100 000 heures
- Ouverture 30°
- Contrôle : 4 canaux DMX (Rouge/Vert/Bleu/Dimmer et strobe)
- Modes auto / DMX / Master-slave et Musical
- Consommation : 9 Watts
- Boîtier Aluminium
- Dimensions : 180 x 154 x 135 mm - Poids net : 1kg

LED 56 RGB SH : aluminium (9054) - Noir satiné (9362)

- 109 Leds : 20 rouges, 52 vertes, 37 bleues
- Leds 10 mm - 100 000 heures
- Ouverture 30°
- Contrôle : 4 canaux DMX (Rouge/Vert/Bleu/Dimmer et strobe)
- Modes auto / DMX / Master-slave et Musical
- Consommation : 18 Watts
- Boîtier Aluminium
- Dimensions : 274 x 232 x 205 mm - Poids net : 1.8 kg

LED 56 RGB LO : aluminium (9381) - Noir satiné (9380)

- Ouverture 20°
- Dimensions : 385 x 230 x 230 mm - Poids net : 2.3 kg
- Autres caractéristiques identiques à la série LED 56 RGB SH

LED 64 RGB SH : aluminium (8977) - Noir satiné (9366)

- 181 Leds : 36 rouges, 85 vertes, 60 bleues
- Leds 10 mm - 100 000 heures
- Ouverture 30°
- Contrôle : 4 canaux DMX (Rouge/Vert/Bleu/Dimmer et strobe)
- Modes auto / DMX / Master-slave et Musical
- Consommation : 30 Watts
- Boîtier Aluminium
- Dimensions : 305 x 270 x 220 mm - Poids net : 2.3 kg

LED 64 RGB LO : aluminium (9383) - Noir satiné (9382)

- Ouverture 20°
- Dimensions : 450 x 280 x 220 mm - Poids net : 3 kg
- Autres caractéristiques identiques à la série LED 64 RGB SH

4 - Utilisation de la gamme RGB :

a - Mode automatique : DIP#9 OFF et DIP #10 OFF

Sélectionnez la vitesse d'enchaînement de couleur et la durée de chaque étape avec les dipswitches 7 et 8.

Sélectionnez le mode couleur statique avec les dipswitches 1 à 3 (1 pour le rouge, 2 pour le vert et 3 pour le bleu).

Sélectionnez la vitesse de clignotement de la lumière avec les dipswitches 4 à 6.

b - Mode impulsion sonore : DIP#9 ON

Ce mode permet le changement de couleur du projecteur en fonction de l'impulsion sonore. Enclenchez le dipswitch #9 pour activer le mode impulsion sonore.

c - Assignment DMX : DIP#10 ON

Si vous utilisez une télécommande DMX pour contrôler vos appareils, vous devez programmer les dipswitches de tous les appareils qui recevront le signal DMX. Enclenchez le dipswitch #10 pour activer le mode DMX. Enclenchez les dipswitches #1 à #8 pour sélectionner l'adresse DMX. L'appareil utilise 4 canaux DMX, veuillez donc assigner les projecteurs de 4 en 4 (projecteur n°1 en adresse 1, projecteur n°2 en adresse 5, projecteur n°3 en adresse

9...).

5 - Valeurs DMX de la gamme RGB :

Canaux	DMX	Contrôle
Canal 1	000 - 255	Rouge
Canal 2	000 - 255	Vert
Canal 3	000 - 255	Bleu
Canal 4	000 - 189	Dimmer
	190 - 250	Clignotement
	251 - 255	Aucun changement

6 - Caractéristiques techniques de la gamme SUN (LEDs blanches) :

LED 36 SUN : aluminium (9356) - Noir satiné (9354)

- 55 Leds blanches 6000°K «Cool white»
- Leds 10 mm - 100 000 heures
- Ouverture 30°
- Contrôle : 2 canaux DMX (Dimmer et strobe)
- Modes auto / DMX / Master-slave et Musical
- Consommation : 8 Watts
- Boîtier métallique
- Dimensions : 195 x 154 x 115 mm - Poids net : 1.2 kg

LED 38 SUN : aluminium (9360) - Noir satiné (9358)

- 75 Leds blanches 6000°K «Cool white»
- Leds 10 mm - 100 000 heures
- Ouverture 30°
- Contrôle : 2 canaux DMX (Dimmer et strobe)
- Modes auto / DMX / Master-slave et Musical
- Consommation : 9 Watts
- Boîtier Aluminium
- Dimensions : 180 x 154 x 135 mm - Poids net : 1kg

LED 56 SUN LO : aluminium (9065) - Noir satiné (9364)

- 109 Leds blanches 6000°K «Cool white»
- Leds 10 mm - 100 000 heures
- Ouverture 20°
- Contrôle : 2 canaux DMX (Dimmer et strobe)
- Modes auto / DMX / Master-slave et Musical
- Consommation : 18 Watts
- Boîtier Aluminium
- Dimensions : 385 x 230 x 230 mm - Poids net : 2.3 kg

LED 64 SUN LO : aluminium (9369) - Noir satiné (9368)

- 181 Leds blanches 6000°K «Cool white»
- Leds 10 mm - 100 000 heures
- Ouverture 20°
- Contrôle : 2 canaux DMX (Dimmer et strobe)
- Modes auto / DMX / Master-slave et Musical
- Consommation : 30 Watts
- Boîtier Aluminium
- Dimensions : 450 x 280 x 220 mm - Poids net : 3 kg

7 - Utilisation de la gamme SUN (LEDs blanches) :

a - Mode automatique : DIP#9 OFF et DIP #10 OFF

Allumez le projecteur avec le dipswitch 1.

b - Mode impulsion sonore : DIP#9 ON

Ce mode permet d'allumer le projecteur en fonction de l'impulsion sonore. Enclenchez le dipswitch #9 pour activer le mode impulsion sonore.

c - Assignation DMX : DIP#10 ON

Si vous utilisez une télécommande DMX pour contrôler vos appareils, vous devez programmer les dipswitches de tous les appareils qui recevront le signal DMX. Enclenchez le dipswitch #10 pour activer le mode DMX. Enclenchez les dipswitches #1 à #8 pour sélectionner l'adresse DMX. L'appareil utilise 2 canaux DMX, veuillez donc assigner les projecteurs de 2 en 2 (projecteur n°1 en adresse 1, projecteur n°2 en adresse 3, projecteur n°3 en adresse 5...).

8 - Valeurs DMX de la gamme SUN (LEDs blanches) :

Canaux	DMX	Contrôle
Canal 1	000 - 255	Dimmer
Canal 2	000 - 010	éteint
	011 - 255	Strobe de lent à rapide

La société CONTEST® apporte le plus grand soin à la fabrication de ses produits pour vous garantir la meilleure qualité. Des modifications peuvent donc être effectuées sans notification préalable. C'est pourquoi les caractéristiques techniques et la configuration physique des produits peuvent différer des spécifications et illustrations présentées dans ce manuel.

Pour bénéficier des dernières informations et mises à jour sur les produits CONTEST® et AUDIOPHONY® connectez-vous sur www.hitmusic.fr